

No.	名称	個数	材質	処理	備考
1					
2					
3					

先端固定金具(上部用)

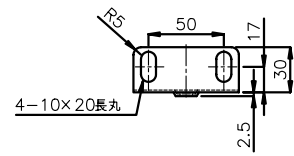
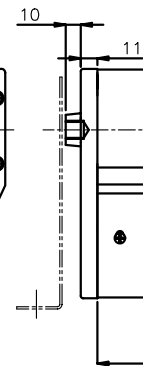
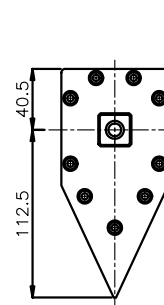
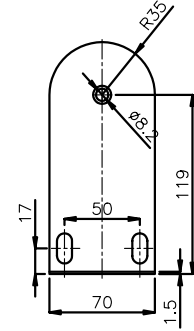
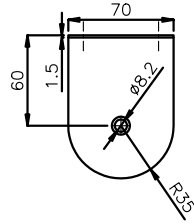
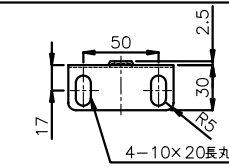

先端固定金具(下部用)

入口固定金具(上部用)

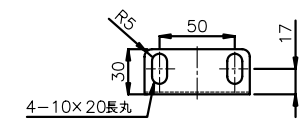
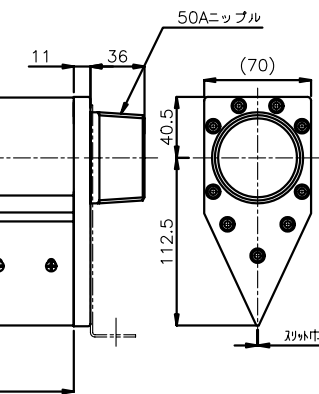
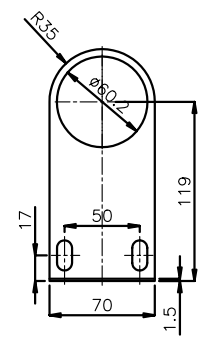
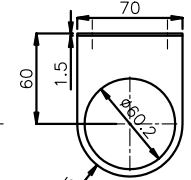
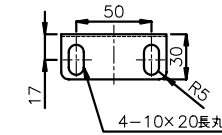

入口固定金具(下部用)

詳しくはカタログ No.10 を御参照下さい

△				製図	設計	担当	尺度 1:F	図番	TAKE TUNA MFG. co.,ltd. 株式会社竹綱製作所	仕向	名称
△							File No.				
No.	変更内容	変更日付	数	担当							

配布先 □ユウザー □デザイナー □営業 □資材 □M外注 □第1生産 □第2生産