

1 2 3 4 5 6

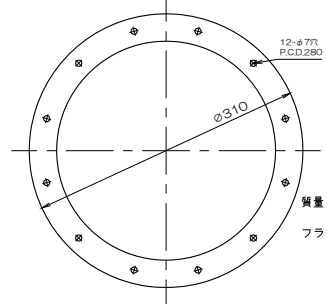

質量 3192g
フランジ付Y管 4Y 250ABCF

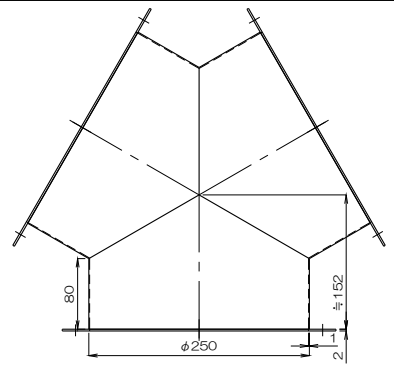
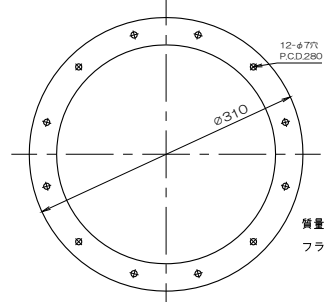
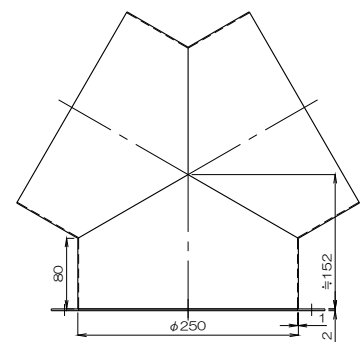

質量 2344g
フランジ付Y管 4Y 250A(B.C)F

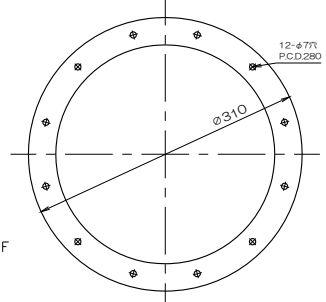
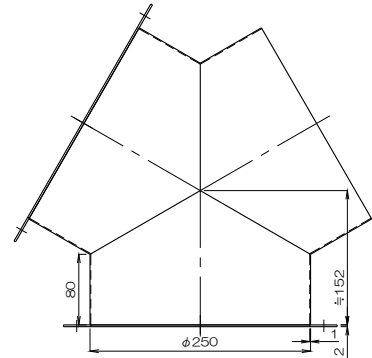

質量 2768g
フランジ付Y管 4Y 250AB(C)F

△					
△					
△					
No.	修正内容	場所	日付	数	担当

製図 設計

尺度 1:f
図番 230605MN-11
File name

配布先
 営業
 資材購買
 総合組立
 金属加工

株式会社 関西電熱
Kansai Electric Heat Corp.

仕向

図面名称 外形図
フランジ付Y管 4Y 250ABCF