

質量 962g
フランジ付Y管 4Y 100ABCF

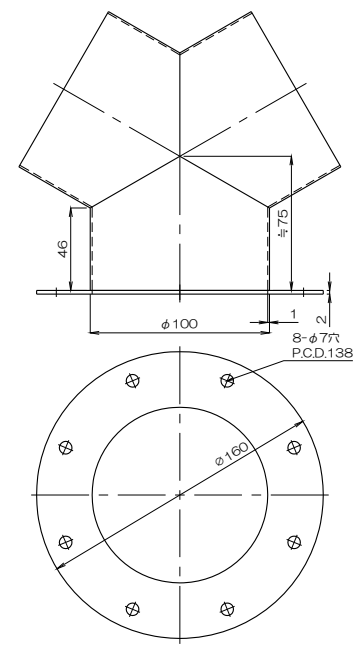

質量 574g
フランジ付Y管 4Y 100A(B,C)F

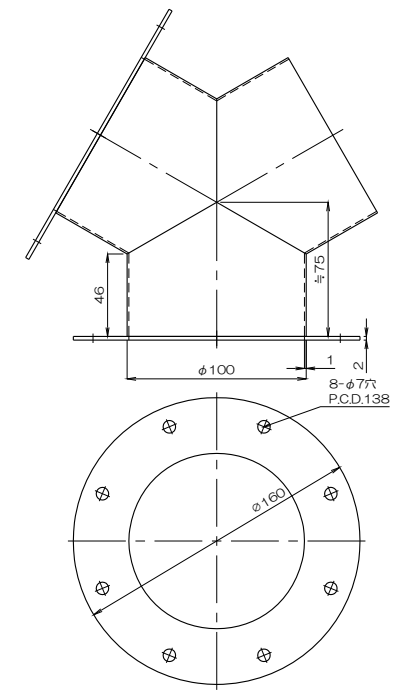

質量 768g
フランジ付Y管 4Y 100AB(C)F

△							
△							
△							
No.	修正内容	場所	日付	数	担当		

製図 設計

尺度 1:f
図番 230605MN-06
File name

配布先

営業
資材購買
総合組立
金属加工
株式会社 関西電熱
Kansai Electric Heat Corp.

仕向

図面名称 外形図
フランジ付Y管 4Y 100ABCF