

質量 306g  
フランジ付T管4T38 ABCF

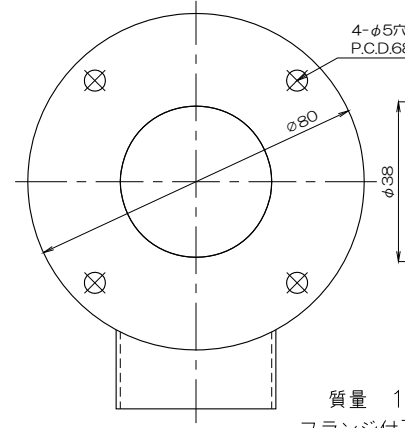

質量 182g  
フランジ付T管4T38 B(C)F

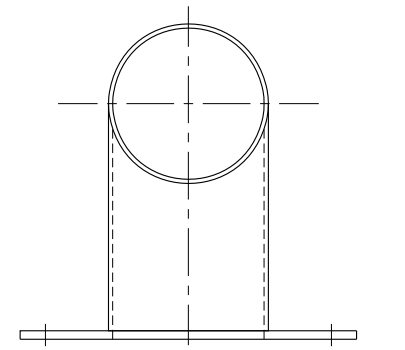
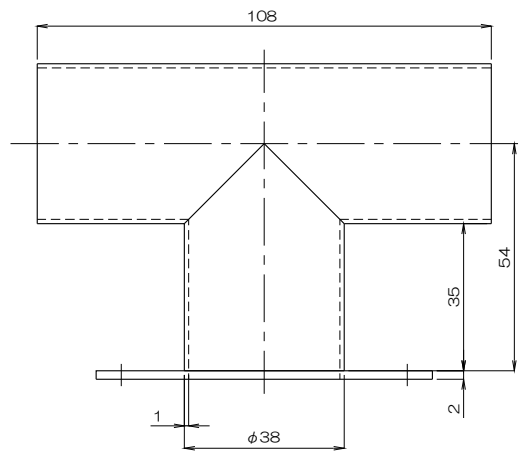
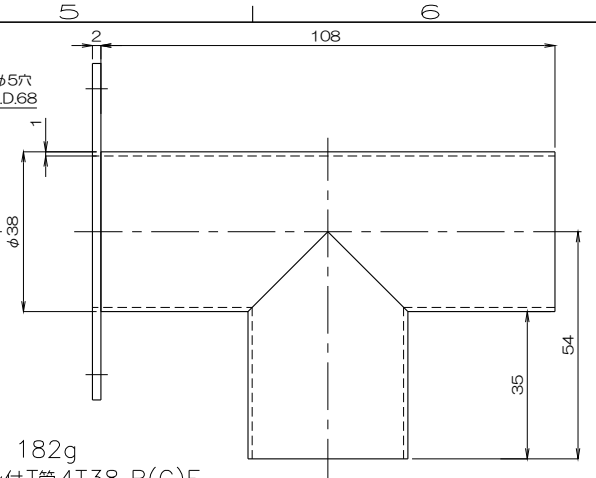

質量 182g  
フランジ付T管4T38 AF

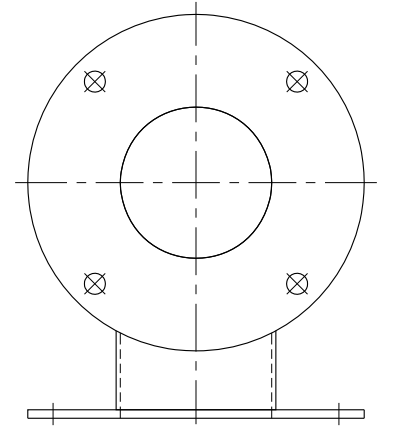

質量 244g  
フランジ付T管4T38 AB(C)F

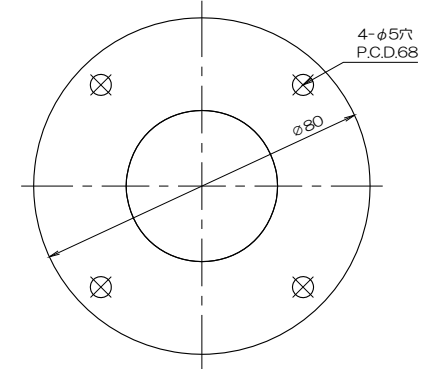
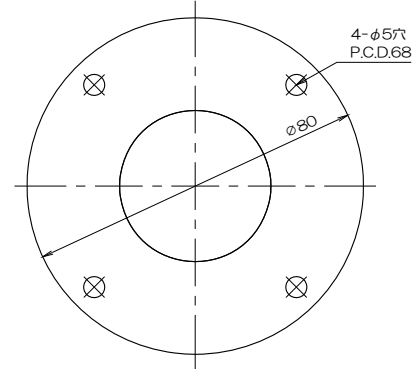
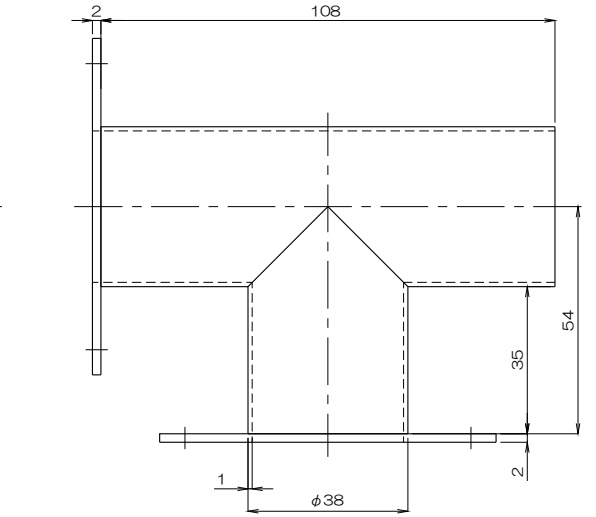

△					
△					
△					
No.	修正内容	場所	日付	数	担当

製図	設計	尺度	図番
		1:F	230517MN-02
		File name	フランジ付T管4T38(A,B,CF)

配布先	営業
	資材購買
	総合組立
	金属加工

株式会社 関西電熱  
Kansai Electric Heat Corp.

仕向

図面名称  
フランジ付T管4T38(A,B,CF)