

熱風発生機 TSK-11・16 取扱説明書・保証書

2006.08 第1版

- ご使用前に必ずお読みください。
- このたびは、TSK 熱風発生機をお買い上げいただきまして、ありがとうございます。
- 本体記載の銘板にて、型式、品番、電圧がご注文の製品に相違ないかをご確認ください。
- この取扱説明書は保証書を兼ねております。お読みになった後は大切に保管してください。
◇保証書の提示がない場合、保証期間であっても無償修理が適用されません。
- ご使用前に銘板記載の型式、品番、シリアル No. を保証書に必ず転記してください。メンテナンス時に必要です。
- 本機には可能な限り安全回路が組み込んでありますが、これらの動作確認のためにも定期的に点検依頼を申しつけてください。
- 電源は十分な容量を確保した商用電源を使用してください。周波数変換器等は使用しないでください。

1. 据え付け

1-1 水平の位置に設置してください。前後左右の傾斜は15°以下としてください。



1-2 必要に応じてしっかりと固定してください。

1-3 設置できない場所

- 振動のある場所 ●ほこり等の多い場所 ●屋外で風雨にさらされる場所 ●可燃物の付近 ●発熱物の上部
- 周囲温度が0~+40℃以外の場所 ●周囲湿度85%R.H.以上の場所 ●密閉された部屋、及びケース内
- 裏面が壁等に密着される場所 ●通電性浮遊物(カーボン繊維)のある場所 ●標高1000m以上の場所や気圧の低い所

2. 配管 《正しい配管》

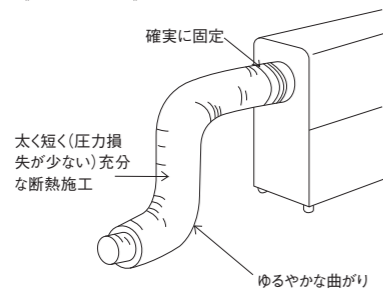

《故障の原因となる配管》



◇注意:熱風のモレが熱風発生機内に逆流すると、操作パネル内の電子機器が破損します。

3. 電源

- 3-1 電源接続、及びアース工事は、電気工事士に依頼してください。
- 3-2 電源コードはR(赤)、S(白)、T(黒)、アース(緑)に従って、接続してください(単相機種は白線がアースです)。
- 3-3 専用回路を設けてください。漏電遮断器を取り付けられる場合は、感度電流が50mAのタイプをご使用ください。
- 3-4 感電事故防止のため、D種(第三種)アース工事をしてください。

電源コードの端末処理

型 式(品 番)	ヒータ容量	送風機容量	電 源	電源コード	電源コードの端末キャップ	付属コンセント
TSK-11(1100-1.4C-003Y)	1.4kW	30W	単相100V	2PNCT 3心×2mm ²	WF4215 (松下電工)	無し
TSK-11(1200-2C-003Y)	2kW				WF5320 (松下電工)	WK1320
TSK-11(1200-3C-003Y)	3kW					
TSK-11(3200-4.5C-003Y)	4.5kW	60W	三相200V	2PNCT 4心×2mm ²	WF5420 (松下電工)	WK1420
TSK-16(3200-3C-006Y)	3kW				バラ	無し
TSK-16(3200-5C-006Y)	5kW					

- ◇注意:コンセントは経年変化により接続不良、欠相等で発熱、故障することがありますので、ご注意ください。長すぎる配線は電圧降下を引き起こしますので、ご注意ください。
- ◇注意:配線、及び点検時は、必ず電源を遮断してください。電源を入れた状態で作業をおこなうと感電します。
- △漏電遮断器の感度電流は、初期漏洩電流の約10倍程度が一般的です。

4. 各部の名称

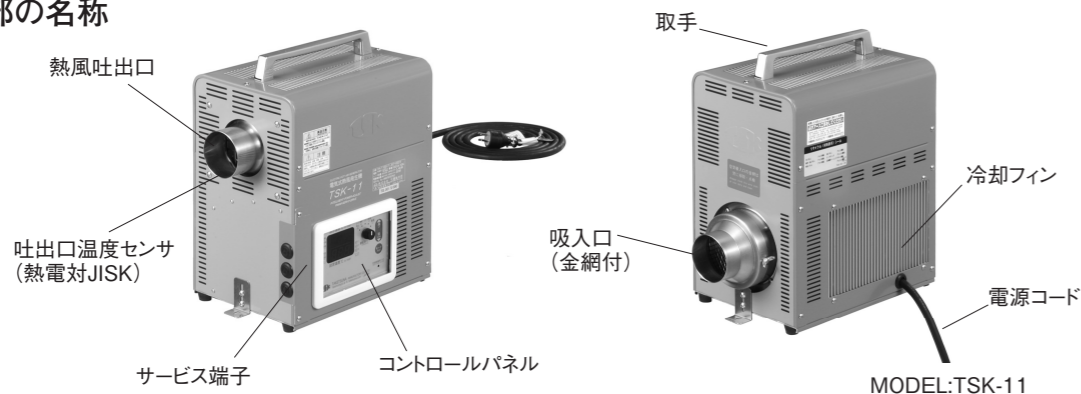

8. サービス端子

入出力のサービス端子を標準で装備しています。必要に応じてご利用ください。

◇注意:サービス端子を使用される場合は、必ず電源を遮断して配線してください。通電した状態で配線をおこなうと感電します。

8-1 吐出口温度センサ入力端子台
出荷時には吐出口センサが接続されています。

8-2 外部センサ入力端子台
外部センサK350A、及びK600Aの端子K+→EK+、K-→EK-へ接続してください(締付トルク:0.5N・m)。接続後は5-2-1(※温度制御機能設定(Stc))を1.(外部センサ使用)へ設定してください。また、このとき吐出口センサを取り外さないでください。

8-3 入力端子
ミニ端子台(適用電線 シールド線 AWG26~16 ムキ長5~7mm)締付トルク:0.14N・m
必要工具:精密ドライバ ⊕ #00、または⊖2.4

- 1: 入力コモン用電源出力端子(DC15V)
- 2: 入力コモン
- 3-4: 外部温調入力端子:他の温度調節計にて温度を制御する場合に使用します。SSR駆動逆動作出力(DC11~25V)を入力してください。この時、標準搭載されている温度調節計は吐出温度上限リミッタとしてご使用ください。
- 5-6: 外部運転入力端子:外部信号にて運転/停止する場合に使用します。入力は接点出力(端子電圧DC15V3.5mA以下)、またはトランジスタ出力対応です。
- 7-8: 外部ヒータ入力端子:外部信号にてヒータの入/切をおこなう場合に使用します。入力は接点出力(端子電圧DC15V3.5mA以下)、またはトランジスタ出力対応です。

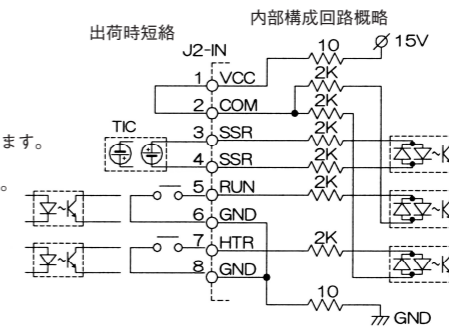

※外部温調、外部運転、外部ヒータを使用する場合は5-2-1(※温度制御機能設定(Stc))を外部入力状況に応じて設定してください。

※外部温調、外部運転、外部ヒータを使用する場合は、本機の運転スイッチの設定は熱風運転状態にしておいてください。

上記の入力形式は内部電源を使用した非絶縁型入力です。入力配線が5m以上になる場合や、強ノイズ環境、お客様回路停止時の漏洩電流が多い場合等は、誤動作防止、及び素子保護のために外部電源を使用した絶縁型入力回路方式を採用ください。配線方法は当社ホームページ内の「TSK-11・16 テクニカルデータ」をご参照ください。

8-4 出力端子
ミニ端子台(適用電線 シールド線 AWG26~16 ムキ長5~7mm)締付トルク:0.14N・m
必要工具:精密ドライバ ⊕ #00、または⊖2.4

- 1: 運転出力端子:送風機運転中、ONになる端子です。
- 2: 熱風出力端子:熱風運転中、ONになる端子です。
- 3: 温度異常出力端子:温度異常時、ONになる端子です。
- 4: 温度警報出力端子:温度警報出力時、ONになる端子です。
- 5: 送風機異常出力端子:送風機異常時、ONになる端子です。
- 6: オーバーヒート出力端子:オーバーヒート時、ONになる端子です。
- 7: 使用しません。
- 8: 出力コモン(無極性)

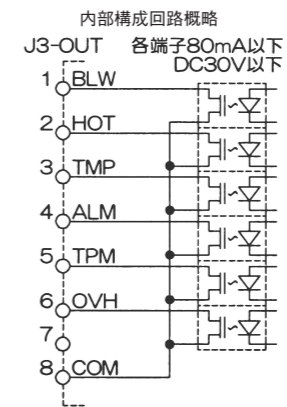

※各出力端子の適正負荷電圧はDC12~24V、最大負荷電流は80mAです。また、ON時の残留抵抗は25~35Ω、OFF時の漏洩電流は1μA以下です。

出力端子の詳細、注意事項、及び結線例は当社ホームページ内の「TSK-11・16 テクニカルデータ」をご参照ください。

◇本機の絶縁耐電圧試験はおこなわないでください(出荷時に実施済み)。故障の原因になります。



保証書

※修理した部品および処置に対する保証は修理より3ヶ月とさせていただきます。

(注意) 次のような場合は保証の範囲に含まれません。

- 保証書のご提示がない場合。
- 誤ったご使用や不注意な取扱による故障および異常電圧による故障・損傷の場合。
- 分解や改造されたもの。
- 弊社製品が原因以外によるオーバーヒートによる損傷。
- 地震、台風、水害、火災、爆害等による損傷。
- 結露によるびびり発生、漏電。
- ホコリ、オイルミスによる損傷。
- 通電性のあるカーボン繊維等の付着による漏電。
- お買い上げ後の輸送、移動、落下などによる故障および損傷。
- 代金の決済を怠ったとき。
- 取扱説明書にしたがった使用方法でない場合。

(注意) 次に示すものの費用は負担いたしません。

- 消耗部品、塗装。
- 装置を使用できなかった事による不便および損失、または二次損失等(電話代、休業補償、商業損失等)。
- 現地修理の際に発生する交通費、宿泊費等。

(注意) 本書は日本国内において有効です。

型 式	品 番	シリアルNo.
お客様のお名前		
ご住所		
お買い上げ日		
年 月 日		取扱販売店名
お買い上げ日		住所・電話番号
保証期間		() -
3 年		本 体 消耗部品は 除く

熱風発生機に関するお問い合わせは……

ホームページ www.taketsuna.co.jp

または、株式会社 竹網製作所 本社 ☎(06)6785-6001(代) 東京支社 ☎(03)5710-2001(代)

5. 運転手順

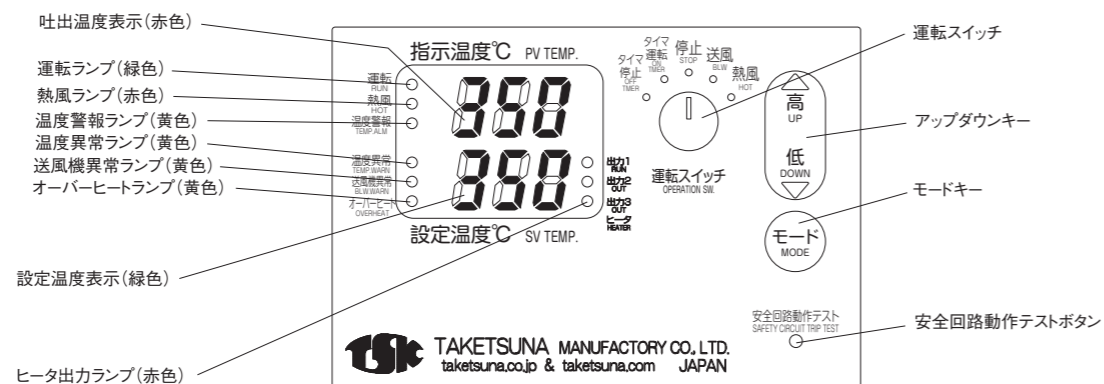

- 5-1 工場電源をONにしてください。吐出口温度表示部と設定温度表示部にウォーミングアップ表示が点灯した後、吐出口温度表示部に現在温度、設定温度表示部に設定温度(出荷時0)が表示されます。
- 5-2 モードキーを押し、各設定をおこなってください。モードキーは押すごとに8項目の設定へ切り替わります。(各操作中、15秒間無操作の場合は自動的に0表示に戻ります。また、各操作のアップダウンキーは2秒間押し続けると自動送りとなります。)

①吐出温度表示/設定温度表示



アップダウンキーにより、任意の温度に設定してください。
※外部センサ使用時は外部センサの温度表示/設定温度となります。

②風量設定 (FAn)



0~255の256段階で風量が調節できます。(0が最小風量、255が最大風量)
アップダウンキーにより、任意の風量に設定してください。出荷時は255(最大)設定です。

※運転開始時にはオーバーシュートにより、一時的に風量が多くなることがあります。
※停止時、外部送風源により送風機が回転している場合は、正常に起動しないことがあります。

③タイマ時間設定 (tih)



タイマ運転、及びタイマ停止の時間を設定できます。(0~99時間)
タイマ運転をおこなう場合、アップダウンキーにより、任意の時間に設定してください。(出荷時0)

【例】2時間20分に設定する場合

(火)タイマ時間設定 (tih) → 2
(水)タイマ時間設定 (tin) → 20

④タイマ分設定 (tin)



タイマ運転、及びタイマ停止の分を設定できます。(0~59分)
タイマ運転をおこなう場合、アップダウンキーにより、任意の分に設定してください。(出荷時0)

⑤温度警報上限設定 (ALu)



出力端子ALM4から出力される温度警報の上限温度が設定できます。
温度警報を出力したい上限温度を設定してください。出荷時は最高吐出温度+50です。(最高吐出温度+50設定で上限機能がOFFです。)

⑥温度警報下限設定 (ALd)



出力端子ALM4から出力される温度警報の下限温度が設定できます。
温度警報を出力したい下限温度を設定してください。出荷時は0です。(0設定で下限機能がOFFです。)

⑦温度警報機能設定 (ALc)



上記⑥、⑦で設定した範囲で出力端子ALM4から出力される警報の機能を決定してください。(出荷時0)
0:設定範囲外時に警報ON
1:設定範囲内時に警報ON
2:上記機能0のホールド有り
3:上記機能1のホールド有り

⑧温度制御機能設定 (Stc)



各外部運転入力(状況)を設定します。(出荷時0)
0設定の場合:本体スイッチにて運転、吐出口センサにて温度制御
1設定の場合:本体スイッチにて運転、外部センサにて温度制御
2設定の場合:本体スイッチにて運転、外部温調、吐出口センサにて吐出口上限制御
3設定の場合:本体スイッチにて運転、外部温調、外部センサにて上限制御
4設定の場合:外部信号にて運転、吐出口センサにて温度制御
5設定の場合:外部信号にて運転、外部センサにて温度制御
6設定の場合:外部信号にて運転、外部温調、吐出口センサにて吐出口上限制御
7設定の場合:外部信号にて運転、外部温調、外部センサにて上限制御

※ ⑦温度警報機能設定、及び⑧温度制御機能設定は運転スイッチが停止時のみ変更可能です。

5-3 連続運転

運転スイッチを熱風の位置にしてください。運転ランプと熱風ランプが点灯し、熱風運転を開始します。同時に出力ランプが点灯し(単相機種は出力ランプ1、三相機種は出力ランプ1・2)、温度制御が開始されると点滅します(ヒータ出力ランプはヒータ通電と連動します)。また、出力ランプ3は使用していません(常時、消灯です)。

5-4 タイマ運転

5-2-③、④にてタイマ時間を設定し、運転スイッチをタイマ運転、またはタイマ停止に選択してください。設定されたタイマ時間により運転を停止、または開始します。

タイマ運転中は吐出温度表示右端のドットと設定温度表示右端のドットが交互に点滅します。

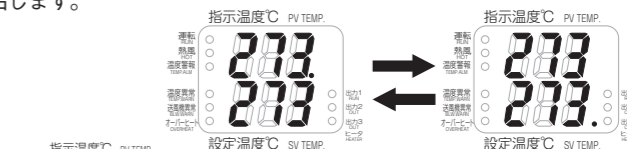

タイマカウント中は1分毎に残時間を2秒間表示し、チャープ音を鳴らします。

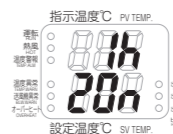

タイムアップ後、アラーム音を鳴らし、熱風運転を開始、または運転を停止します。

※タイマ運転中にタイマ時間を変更する場合は、運転スイッチを一度停止にして時間を変更し、再度タイマ運転、またはタイマ停止にしてください。

5-5 風量調節

風量調節は5-2-②風量設定にて256段階で調節してください。

《風量と温度の関係について》

風量と温度のバランスが悪い場合、次のような状況が発生します。
設定した温度まで上がらない→設定温度に対して風量が多い→風量を少なくする
設定した温度がばらつく→設定温度に対して風量が少ない→風量を多くする
※風量設定を最小にしても熱風発生機が無負荷に近い状態なら、最高温度まで昇温しない場合があります。この場合は吸入口にダンパ等を設けて、風量調節最小の状態でも風量をしばってください。

5-6 運転終了

運転スイッチを停止にしてください。長時間運転しない場合は、工場電源をOFFにしてください。また、電源の遮断は必ず停止状態におこなってください。故障の原因となります。

6. 異常検出

6-1 温度警報ランプ

5-2-⑤、⑥、⑦で設定した各温度警報機能が出力された場合に点灯します(警告音は鳴動しません)。同時に外部出力端子のALM4より警報信号が出力されますが、本体の停止等の保護は一切おこないません。

6-2 温度異常ランプ

吐出温度が上限(最高吐出温度+25℃)を越えた場合、本体内部温度が60℃を越えた場合、または吸入温度が上限(TSK-11:130℃、TSK-16:140℃)を越えた場合に点灯し、送風運転(ヒータ回路OFF)になります(熱風ランプ消灯)。冷却後、自動復帰しますが、原因を取り除いた後、運転を再開してください。

6-3 送風機異常ランプ

送風機が過負荷、過電流、ロック状態等になった場合に点灯し、警告音が鳴動すると同時にすべての運転が停止します(運転、熱風ランプ消灯)。危険信号ですので、直ちに原因を調べてください。工場電源をいったんOFFにして、原因を取り除いた後、再度工場電源をONにしてください(警告音は工場電源をOFFにするまで鳴動し続けます)。

6-4 オーバーヒートランプ

ヒータケース内が異常高温になった場合に点灯し、警告音が鳴動すると同時にすべての運転が停止します(運転、熱風ランプ消灯)。危険信号ですので、直ちに原因を調べてください。工場電源をいったんOFFにして、原因を取り除いた後、再度工場電源をONにしてください(警告音は工場電源をOFFにするまで鳴動し続けます)。
※温度異常、送風機異常、及びオーバーヒートも外部出力端子より警報として出力されます。

6-5 上記の異常検出(温度警報は除く)、及びそれ以外の異常の場合でも、設定温度表示部に3桁のエラーコードが生成されます。

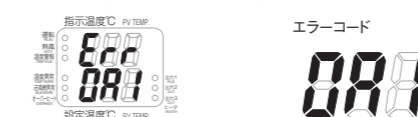

<表示文字の一覧>



このエラーコードをご連絡いただくことで、現在の異常状況が的確に把握できます。また、当社ホームページ内の「TSK-11-16 テクニカルデータ」内にも、生成されたエラーコードの異常内容について掲載しておりますので、ご参照ください。

7. 安全回路動作テスト

オーバーヒートセンサが正常に作動するかの確認をするためのテストボタンです。月に一度、運転停止状態(通電中)においてブラスドライバなどでテストボタンを数秒間押し、オーバーヒートランプの点灯と最終安全回路のトリップ表示を確認してください。

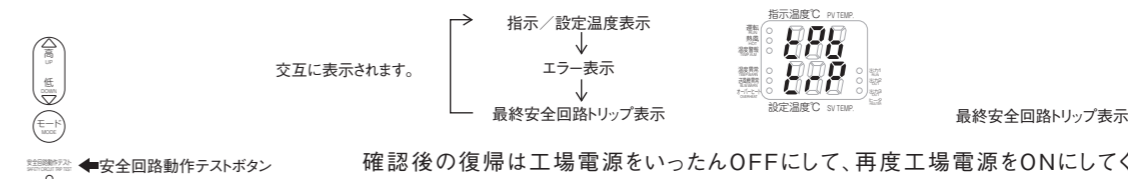

←安全回路動作テストボタン

確認後の復帰は工場電源をいったんOFFにして、再度工場電源をONにしてください。