

365日連続運転 電気式熱風発生機

カタログ  
No.

11

# マルチドライヤ

ELECTRIC HOT-AIR GENERATOR



TSKマルチドライヤ  
保証期間 **3年**  
HAS-10~45

耐久性、経済性、高性能、高信頼性、  
安全性を実現!



高効率電熱線・碍子を使用

実用新案、特許、意匠取得済



熱風温度調節



外部センサ対応



風量調節



吸入フィルタ

※騒音値測定方式—熱風発生機より1.5m離れた位置で4ヶ所測定した平均値を記入しました。

# T.S.K マルチドライヤ 仕様一覧表

## 共通仕様

- 定格—連続
- 絶縁—E種
- 周囲温度—0℃～+40℃
- 周囲湿度—85%R.H.以下(非結露)
- 風雨にさらされない場所—屋内
- 熱風温度検出センサ—熱電対[K]
- 熱風温度は吐出口に取り付けたセンサの位置で測定しました。
- 送風機出力、風量、温度の数値はすべて実測で保証値を記載しております。
- 最大消費電力(W)はヒータ容量+送風機容量を合計した値です。



型式 MODEL	HAS-10	HAS-20	HAS-30	HAS-40	New HAS-45
電源 Power supply	50/60Hz	単相 100V (100V15AコンセントでOK)	単相 200/200・220V	単相 200/200・220V	3相 200/200・220V
ヒータ容量 Heater capacity	1400W	2800W (200V時)	3300W (200V時)	6000W (200V時)	9000W (200V時)
熱風温度調節範囲(精度) Auto-temp.control range (Accuracy)	常温～350℃ (±1.0%FS・位相制御)			常温～350℃ (±1.0%FS・サイクル制御)	
熱風吐出口の口径 Bore of hot-air outlet	φ50mm (SUSパイプ)	φ50mm (SUSパイプ)	φ65mm (SUSパイプ)	φ75mm (SUSパイプ)	φ75mm (SUSパイプ)
送風機 Blower	電動機の容量A (最大出力) Capacity of motor A (Max. output)	0.13/0.16 (12W)	0.10/0.12 (21W)	0.34/0.45 (60W)	0.59/0.55 (130W)
	最大風量 50/60Hz Max. gas capacity	1.0/1.2m <sup>3</sup> /min	1.2/1.5m <sup>3</sup> /min	2.1/2.4m <sup>3</sup> /min	3.9/4.6m <sup>3</sup> /min
	最高静圧 50/60Hz Max. static pressure	0.14/0.21kPa	0.18/0.29kPa	0.45/0.66kPa	0.71/1.00kPa
	※最大騒音(全開) 50/60Hz Max. noise (Full open)	47/50dB	48/51dB	57/60dB	62/65dB
吸入気体温度 Suction air temp.	常 温				
風量調節方式 Flow control system	スライドシャッタ(ダンパ)				
吸入口フィルタ Filter	標準装備(軽度の汚れは水洗い再生可能)				
専用外部センサ/品番 Ext. sensor/Number	オプション/K600AJ	オプション/K600AJ	オプション/K600AJ	オプション/K600AC	オプション/K600AC
電源コード(3m)種類×サイズ Power cable (3m) type×size	2PNCT 2心×2mm <sup>2</sup>	2PNCT 3心×2mm <sup>2</sup>	2PNCT 3心×3.5mm <sup>2</sup>	2PNCT 4心×3.5mm <sup>2</sup>	2PNCT 4心×5.5mm <sup>2</sup>
キャップ(プラグ)の品番/コンセントの品番 Number of cap/Number of socket	松下電工(株)WF4215/—	松下電工(株)WF5320/松下電工(株)WK1320	松下電工(株)WF5320/松下電工(株)WK1320	— / —	— / —
質量 Net weight	5.2kg	6.5kg	10.6kg	25kg	29kg

### 【安全装置】

TSKマルチドライヤは、万一の時を想定し高い安全性を確保するため使用される素材とその物理的特性を精密に実験して、理想的な答えを出しました。

#### 《365日連続無人運転が可能》

過熱防止対策として温調にはバーンアウト回路、ヒータケースにセンサを組み込み、さらにHAS-30・40・45では送風機にもセンサを組み込んでいます。

### 【オプション】

#### ●専用外部センサ

型式	K600AJ	K600AC
適合機種	HAS-10～30	HAS-40・45

離れた場所の温度制御ができます。本体に接続すると自動で外部センサでの温度制御に切り替わります。

結束バンド3本  
バンドベース3ヶ付



### 【オプション】

#### ●スペアフィルタ

HAS-10～30用 販売単位 5枚1組



HAS-40・45用 販売単位 1枚



### 【固定金具】標準装備



HAS-10～30

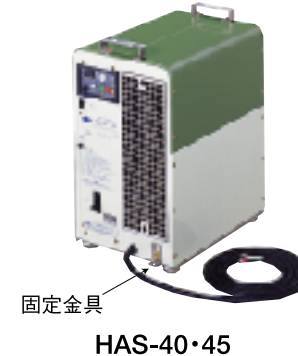

HAS-40・45

# 外形図

## HAS-10・20

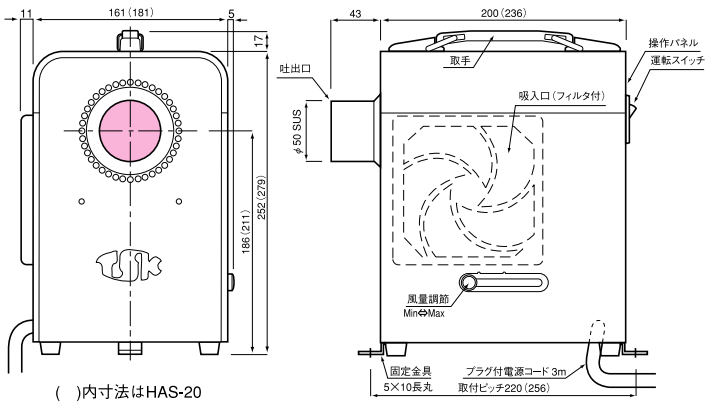

( )内寸法はHAS-20

# 性能曲線

— 60Hz  
— 50Hz

● 赤曲線はヒータ電源100%入力時の吐出口熱風温度です。温度調節の使い分けにより、この曲線以下の温度が自由に調節できます。  
● 青、黒曲線は静圧曲線です。青：50Hz、黒：60Hz（但し、ヒータ電源OFFの時）

● 赤曲線はヒータ電源100%入力時の吐出口熱風温度です。温度調節の使い分けにより、この曲線以下の温度が自由に調節できます。  
● 印は使用限界を示します。これ以上の温度、これ以下の風量では使用できません。

## HAS-10

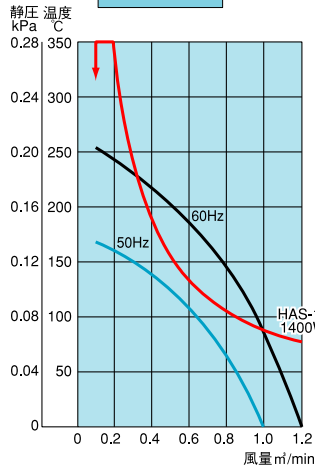

## HAS-20

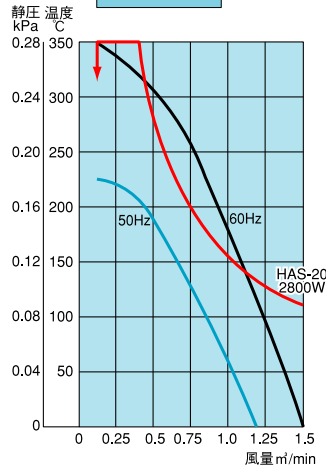

## HAS-30

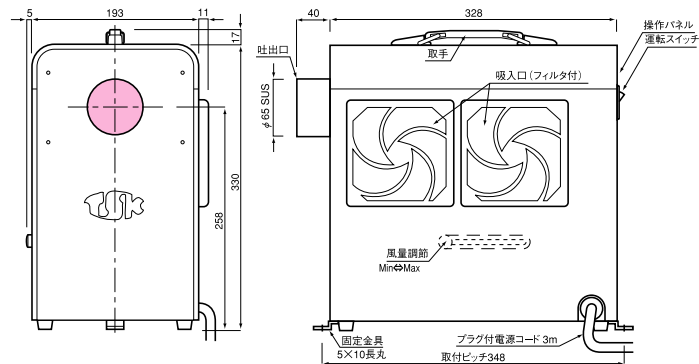

## HAS-30

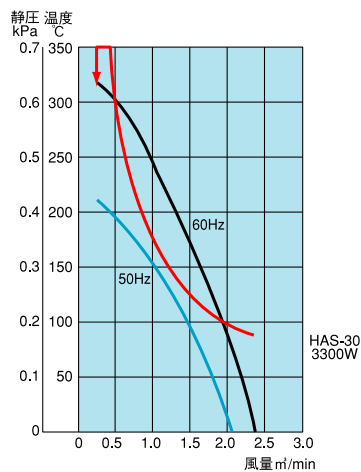

## HAS-40・45

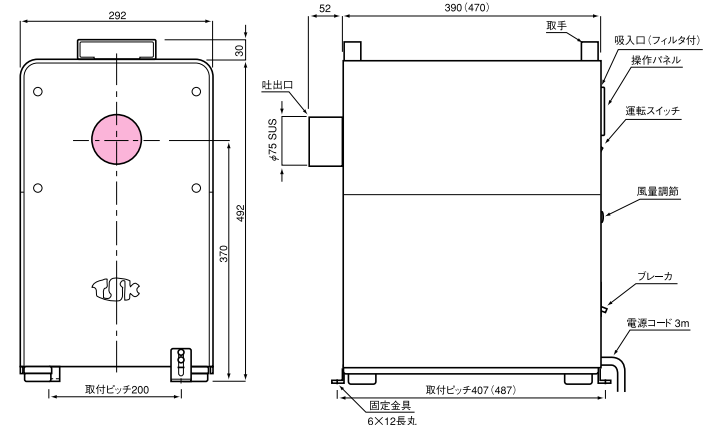

## HAS-40・45

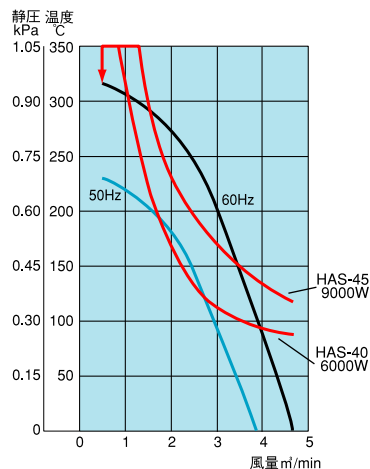

( )内寸法はHAS-45

# 配管部品

※詳しくは「オプションパーツ総合カタログ」を参照ください(価格記載)。

## ●断熱フレキホースN

耐熱温度 200℃

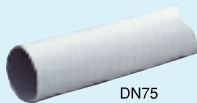

型 式	DN50	DN65	DN75
口 径 (内径φ)	50	65	75
定 尺	1m, 4m	4m	

## ●アルミフレキホース

耐熱温度 200℃

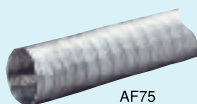

型 式	AF50	AF65	AF75
口 径 (内径φ)	50	65	75
定 尺	1m, 4m	4m	

## ●ウルトラフレキホース

耐熱温度 250℃



型 式	UF50	UF65	UF75
口 径 (内径φ)	50	65	75
定 尺	1m, 5m	5m	

## ●ホースバンド

材質 SUS



型 式	適合径	締付巾
B50	φ 50	φ 40~60
B65	φ 65	φ 50~70
B75	φ 75	φ 60~80

## ●T 管

材質 SUS

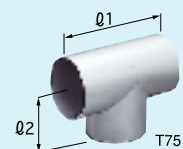

型 式	口 径 (外径φ)	Q <sub>1</sub>	Q <sub>2</sub>
T50	50	120	60
T65	65	135	67
T75	75	145	72

## ●Y 管

材質 SUS



型 式	口 径 (外径φ)	Q
Y50	50	55
Y65	65	60
Y75	75	65

## ●合フランジ

材質 SUS

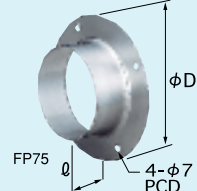

型 式	口 径 (外径φ)	Q	φ D (PCD)
FP50	50	35	80 (68)
FP65	65	35	110 (90)
FP75	75	35	130 (108)

# 使用例 その1

## ● チョコレートの原料の加熱

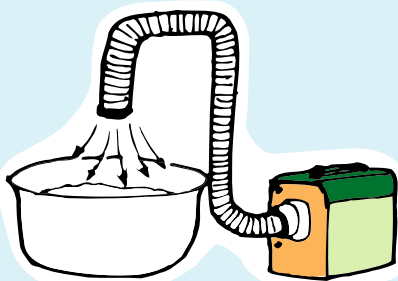

## ● スキー・スケート靴などの乾燥

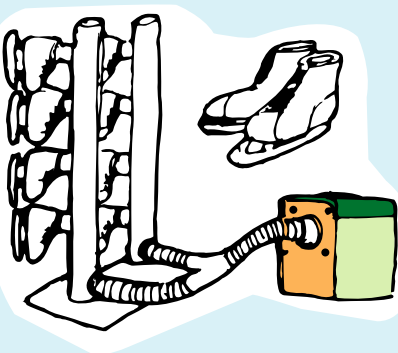

## ● 両面接着テープの保温 (冬、接着が悪い為)

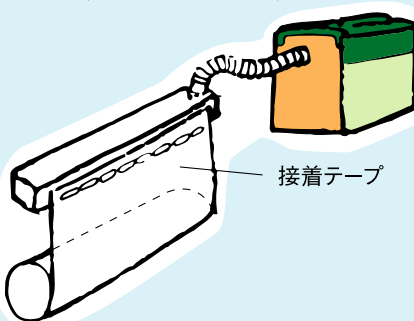

## ● 遠心分離器の保温・加熱

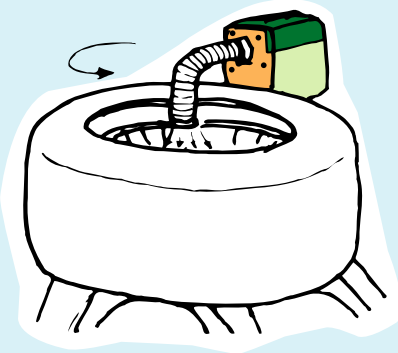

## ● 化学実験室のガラス器具等の 乾燥および加熱殺菌

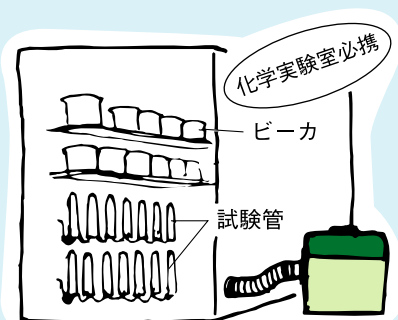

## ● 衣服の乾燥

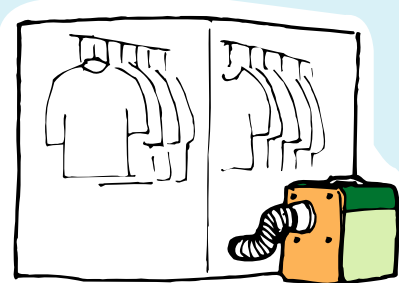

## ● 基板・電子部品などの塗装 ニス処理の乾燥および エージング

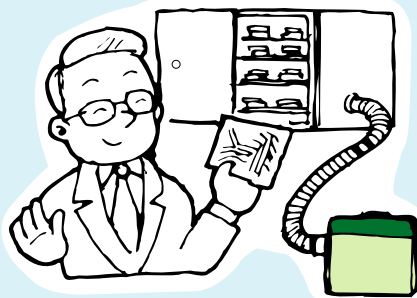

## ● 銅板や鉄線など洗浄後の 乾燥

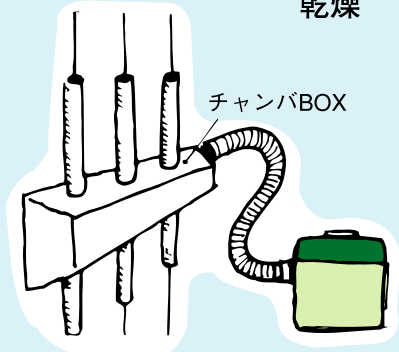

## ● パイプの曲げ加工

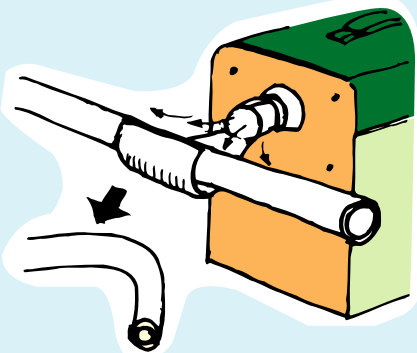

## ● 可塑剤の凝固防止

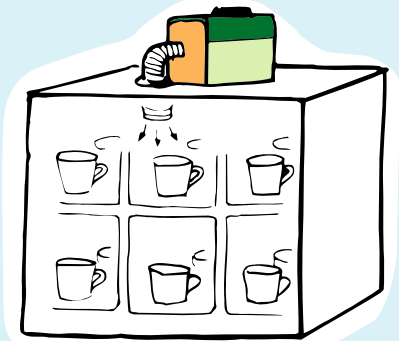

# 使用例 その2

## ● ICの加熱・乾燥

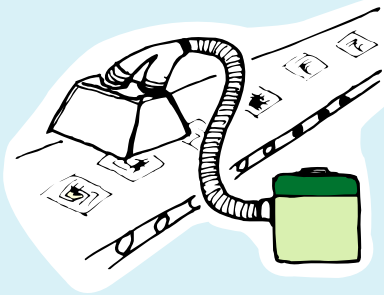

## ● 糖衣機の乾燥保温

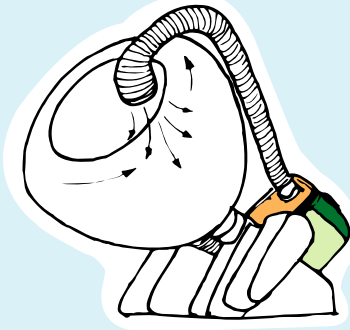

## ● 魚の干物・しいたけの乾燥

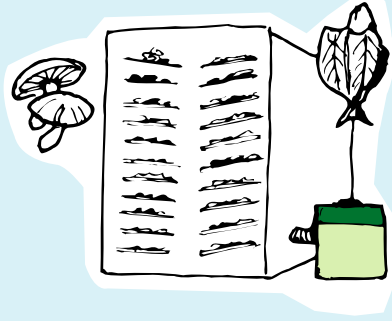

## ● ベルト・糸の洗浄後の乾燥

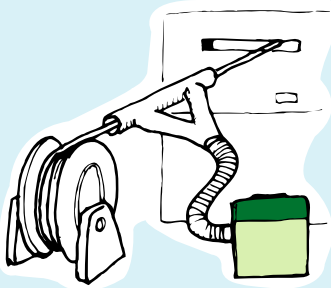

## ● キャップシールの収縮

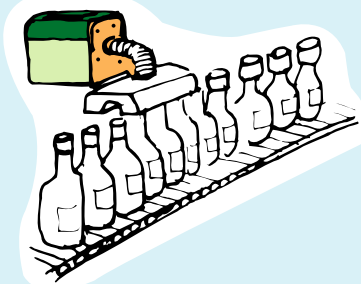

## ● 鉄・ビニールパイプ等の内部乾燥

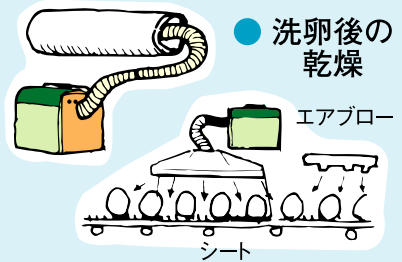

## ● ポンプ室の発電モータ、配管の冬場の加熱

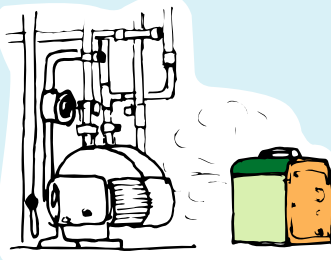

## ● シート、壁紙等の張り付け乾燥 ● タイルの乾燥



## ● 薄銅板の加工前の局部加熱および保温

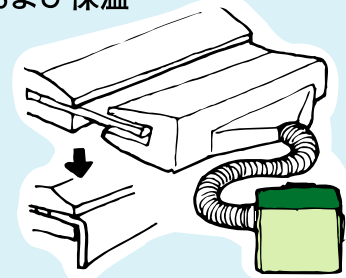

## ● 絶縁不良モータの再生用

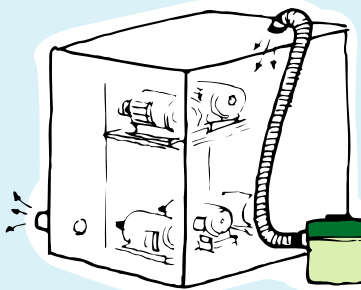

## ● 自動車のシートやソファ等の殺菌消毒



## ● 印刷インクの乾燥

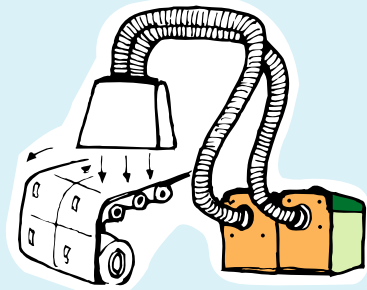

## ● タンク・ホッパ内の保温乾燥

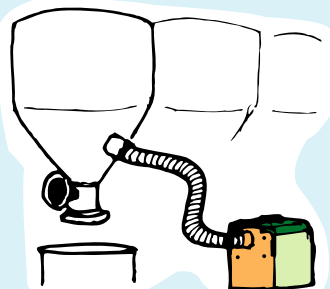

## ● 発泡スチロールの再生の為の減容回収

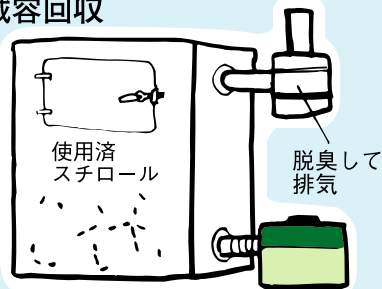

## ● イカ(刺身)の包装パック前の霜取り

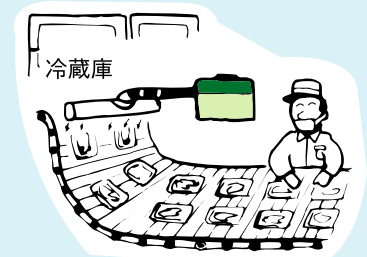

TSK 熱風発生機

タケツナ

製造販売元



株式会社 竹網製作所

東京支社 〒144-0035 東京都大田区南蒲田2丁目4番4号  
 ☎(03)5710-2001(代) FAX(03)5710-2005  
 大阪支社 〒577-8566 東大阪市高井田西5丁目4番18号  
 ☎(06)6785-6001(代) FAX(06)6785-6002  
 ホームページ URL <http://www.taketsuna.co.jp/>

H14.12◎5.000①

この印刷物を無断転載、無断使用することはお断りします。